

GARO®

307265 01

SV Kopplingsur

DV1K1M

108276



1. Grundläggande säkerhetsanvisningar 3

2. Avsedd användning 3

Avfallshantering 3

3. Montering och anslutning 4

Montera timer 4

Ansluta ledning 6

Lossa ledning 6

4. Beskrivning av apparaten 6

Display och knappar 7

Manövreringsprincip 8

Översikt menystyrning 9

Första idrifttagning 10

5. Inställningar och funktioner 11

Programmera kopplingstid 11

Ändring av kopplingstid 12

Radera omkopplare 13

Ställ in semesterfunktion 15

Aktivera PIN-kod 16

Ställ in manuell och permanentkoppling 17

Drifttidsräknare 18

Använda minneskort 18

Återställa timer 20

6. Tekniska data 21

7. Kontakt 22



1. Grundläggande säkerhetsanvisningar



VARNING

Livsfara p.g.a. risk för elektriska stötar eller brand!

➤ Montering får endast utföras av behörig elektriker!

- Enheten är avsedd för montering på DIN-skenor med hattprofil (enligt EN 60715)
- Enheten motsvarar typ 1 BSTU enligt IEC/EN 60730-2-7
- Strömreserven (10 år) minskas vid isatt lagringskort (i batteridrift).



Minneskort: Undvik mekanisk belastning eller förorening vid annan lagring/transport

2. Avsedd användning

- Kopplingsuret används t.ex. för belysning, ventilation, spolning o.s.v.
- Endast för användning i slutna, torra utrymmen



Får ej användas i skyddsanordningar, som exempelvis nödutgångar, brandskyddsanordningar etc.

Avfallshantering

➤ Avfallshandla enheten på ett miljörätt sätt.

3. Montering och anslutning

Montera timer



VARNING

Livsfara p.g.a. risk för elektriska stötar eller brand!

➤ Montering får endast utföras av behörig elektriker!

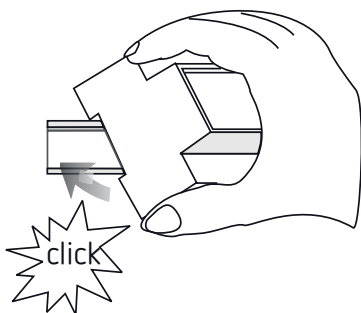

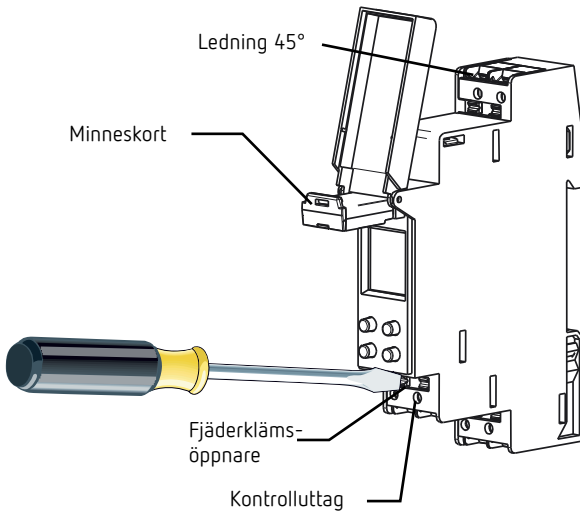

- Montera på DIN-skena (enligt EN 60715)
- Slå ifrån spänningen
- Säkra mot återinkoppling!
- Kontrollera att enheten är spänningsfri!
- Jorda och kortslut!
- Täck över eller skärma av närliggande delar som står under spänning

Ansluta ledning

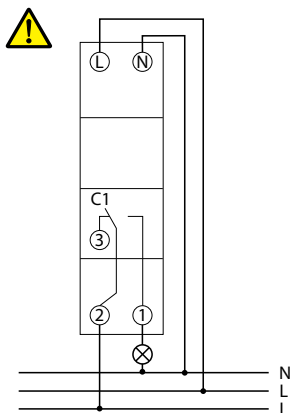

- Avisolera ledningen till 8 mm (max. 9)
- Sätt in ledningen i 45° vinkel i den öppnade DuoFix®-klämman
- ① 2 ledningar per klämposition är möjligt
- För att öppna DuoFix®-klämman trycker du skruvmejseln nedåt

Lossa ledning

- Tryck fjäderklämöppnaren nedåt med skruvmejseln

4. Beskrivning av apparaten

- ① Du har 56 lediga minnesplatser till förfogande

Display och knappar

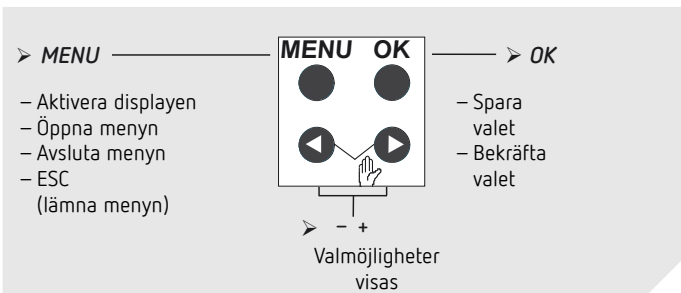
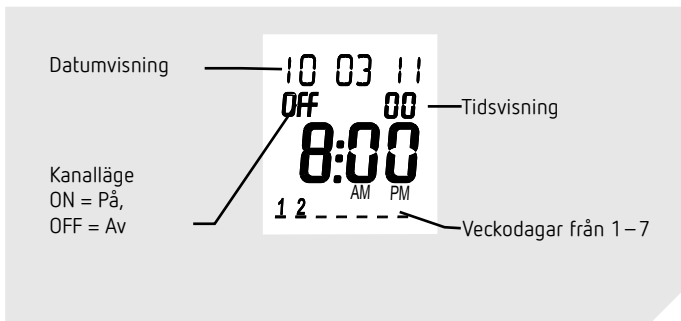

Manövreringsprincip

1. Läs textraden
Text/symbol indikerar
en fråga



2. Fatta beslut



JA

Bekräfta

Tryck på
OK

NEJ

Ändra/
byta

◀ ▶
tryck in



Översikt menystyrning

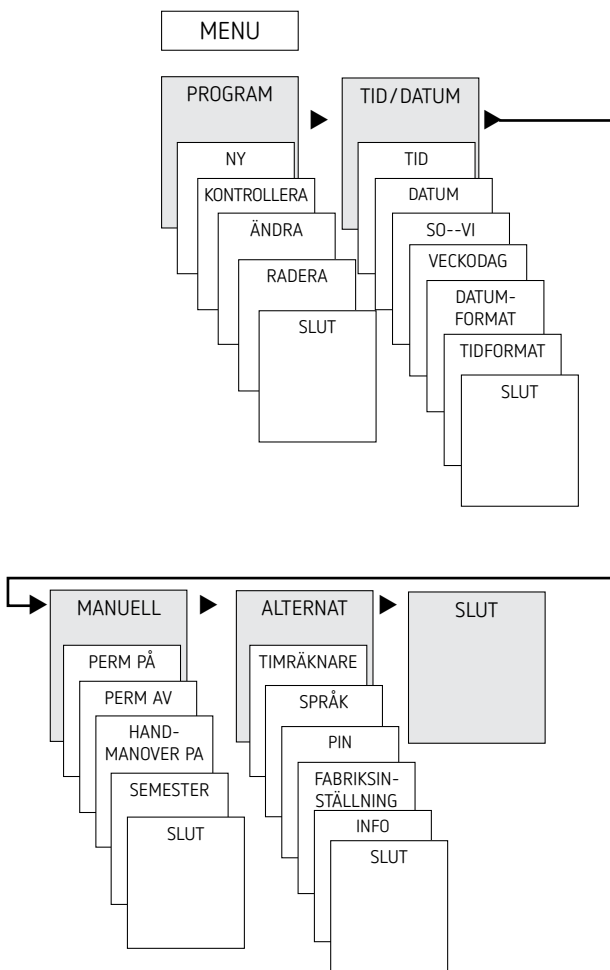

Första idrifttagning

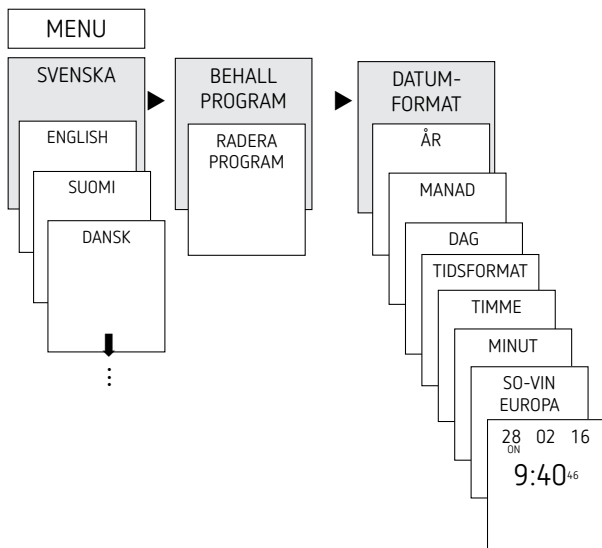

- Inställning av språk, land, stad, datum, tid samt sommar-/vintertid (SO-VI)
- Tryck på valfri knapp och följ displaytexterna (se bild)

5. Inställningar och funktioner

Programmera kopplingstid

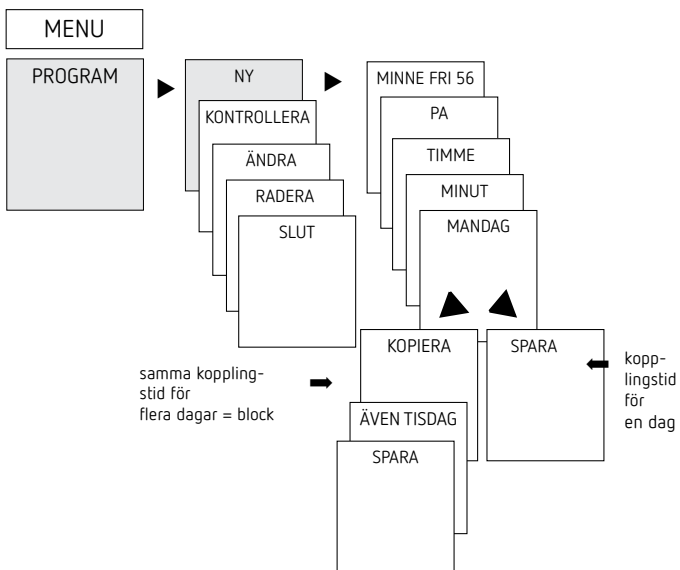

① En kopplingstid består alltid av starttidpunkt och sluttidpunkt

① Du har 56 lediga minnesplatser till förfogande

Exempel: tända belysningen i en sporthall från måndag till fredag, klockan 7:30 till 12:00

- Tryck på MENY
- Välj PROGRAM, bekräfta med OK
- Välj NY, bekräfta med OK
- Välj PÅ (för inkopplingstider), bekräfta med OK
- Ställ in önskad inkopplingstid (mån-fre, 7.30), bekräfta med OK
- Välj KOPIERA, bekräfta med OK
- ÄVEN TISDAG visas, bekräfta med OK och bekräfta även dagarna onsdag, torsdag, fredag med OK.
- Fortsätt med ► tills SPARA visas.
- Bekräfta med OK

Upprepa alla steg för frånkopplingstiden men använd AV ► i stället för PÅ och mata in 12.00 vid Timme och Minut



Ändring av kopplingstid

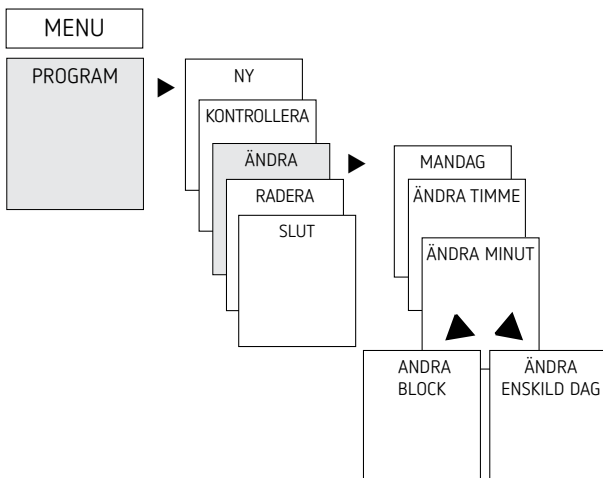

- ① Du kan antingen ändra ett block, d.v.s. en kopplingstid som är kopierad till flera dagar (t.ex. mån–fre), eller en enskild kopplingstid

Ändra enstaka kopplingstider

- Tryck på MENU
- Välj PROGRAM, bekräfta med OK
- Välj ÄNDRA, bekräfta med OK
- Välj dag, bekräfta med OK
- ÄNDRA TIMME, ändra timme och minut med knapparna + eller – och bekräfta med OK.
- För att ändra flera kopplingstider, välj ÄNDRA BLOCK, bekräfta med OK.



Radera omkopplare

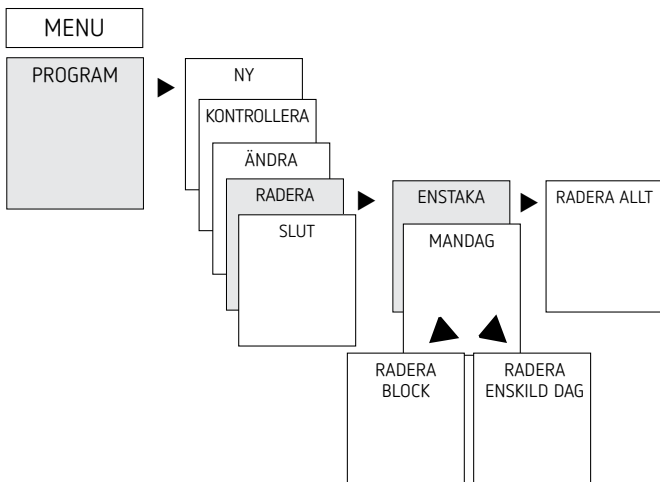

① Du kan antingen radera ett block, d.v.s. en kopplingstid som är kopierad till flera dagar (t.ex. mån–fre), eller en enskild kopplingstid

- Tryck på MENY.
- Välj PROGRAM, bekräfta med OK
- Välj RADERA, bekräfta med OK
- ENSTAKA visas, (med ► RADERA ALLT), bekräfta med OK
- MÅNDAG visas, bekräfta med OK
- Välj RADERA BLOCK, bekräfta med OK
- Med ► RADERA MÅNDAG o.s.v. kan du även radera enskilda dagar.



Ställ in semesterfunktion

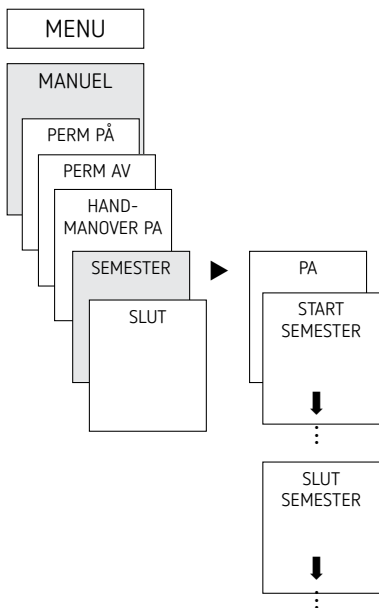

- Tryck på MENY
- Välj FÖR HAND och bekräfta med OK
- Välj SEMESTER och bekräfta med OK
- Välj PÅ och bekräfta med OK
- Välj PÅBÖRJA SEMESTER och bekräfta med OK
- Ange ÅR, MÅNAD, DAG, TIMME och bekräfta med OK
- Välj AVSLUTA SEMESTER och bekräfta med OK
- Ange ÅR, MÅNAD, DAG, TIMME och bekräfta med OK

Aktivera PIN-kod

PIN-koden STÄLLS IN menystyrt på ALTERNATIV.

① Ring till hotline om du har tappat bort din PIN-kod.

① Ha serienumret redo.

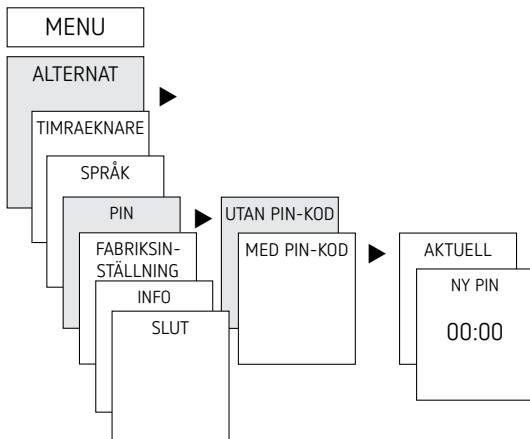

Ställ in manuell och permanentkoppling

Den manuella kopplingen och permanentkopplingen kan ställas in i menyn MANUELL eller (i automatikindikeringen) genom en knappkombination (se bild).

- Manuell koppling:
Ändring av kanalläget till nästa automatiska resp. programmerade koppling.
- Permanentkoppling:
Så länge en permanentkoppling (På eller Av) är aktiverad är inte de programmerade kopplingstiderna i funktion

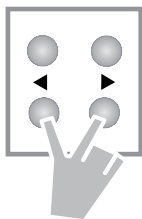

Aktivera manuell koppling

- Tryck kort på båda knapparna samtidigt

Aktivera permanentkoppling

- Tryck på båda knapparna samtidigt i 2 sekunder

Upphäv manuell/permanentkoppling

- Tryck på båda knapparna samtidigt

Drifttidsräknare

Kanalens drifttimmar (relä) visas och raderas i menyn ALTERNATIV. Om drifttimmarna överskrider det värde som är inställt i menyn Service visas SERVICE på displayen.

Exempel: Byte av en lampa efter 5 000 h.

- Radera drifttimmarna eller höj värdet som är inställt i Service (t.ex. till 10 000 h)

Använda minneskort

Alla funktioner kan också ställas in med programvaran på din pc och överförs till enheten med hjälp av minneskortet.

- Sätt in minneskortet i timern
- Läs in/av sparade kopplingstider och enhetsinställningar i timern eller starta programmet Obelisk
- Dra ut minneskortet efter kopiering o.s.v.

 Undvik mekanisk belastning eller förorening vid lagring/transport

① PC-programmet finns tillgängligt under www.garo.se



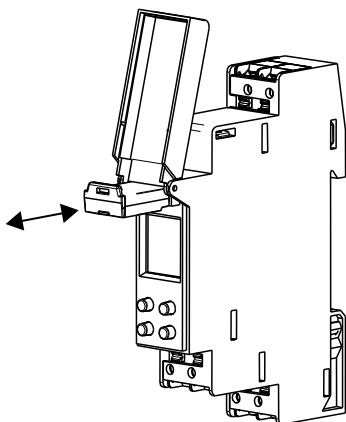

Kopiering OBELISK → KLOCKA

Kopierar kopplingsprogrammet och alternativt alla timerns inställningar (t.ex. extern ingång, tidsformat o.s.v.) från minneskortet till timern.

Kopiering KLOCKA → OBELISK

Kopierar alla kopplingsprogram och inställningar från timern till minneskortet.

Starta OBELISK-programmet

Överför kopplingstiderna som är programmerade på minneskortet.

När minneskortet har tagits bort aktiveras timerns kopplingstider igen.



Återställa timer

- Tryck samtidigt på de 4 knapparna
→ Du kan nu välja mellan BEHÅLLA PROGRAM och RADERA PROGRAM



6. Tekniska data

Driftspänning:	230–240 V AC +10 % / –15 %
Frekvens:	50–60 Hz
Egenförbrukning:	0,4 W
Kopplingseffekt max.:	16 A (ved 250 V, $\cos \varphi = 1$)
Kopplingseffekt:	4 A (ved 250 V, $\cos \varphi = 0,6$)
Kopplingseffekt min.:	10 mA/230 V AC 100 mA/24 V AC/DC
Kortaste kopplingstid:	1 sekund
Kapslingsklass:	IP 20 iht. EN 60529
Skyddsklass:	II enligt EN 60730-1 vid korrekt montering
Driftstemperatur:	–25 °C ... +55 °C
Gångreserv:	10 år vid +20 °C
Gångnoggrannhet (typisk):	± 0,25 s/dag (25 °C)
Mätimpulsspänning:	4 kV
Nedsmutningsgrad:	2
Kontakt:	växlare
Glödlampslast:	1000 W
Halogenlampslast:	1000 W
Lysrörslast: inte kompenserat radkompenserat: parallellkompenserat:	1000 W 80 W (14 µF)
Kompakta lysrörslampor:	30 W
LED-lampor (< 2 W):	6 W
LED-lampor (2 W – 8 W):	20 W
LED-lampor (> 8 W):	24 W
Kopplingen från SELV är inte tillåten. Det går att koppla valfri ytterledare	





7. Kontakt

Garö AB
Södergatan 26
335 33 GNOSJÖ
SWEDEN
www.garo.se



Hotline:

 +46 370 33 28 00

 info@garo.se

Hotline:

 +353 1 866 5360

 info@garo.ie

Hotline:

 +358 40 180 79 69

 myynti@garo.fi

Hotline:

 +47 32 89 64 50

 garo@garo.no

Hotline:

 +46 370 33 28 00

 info@garo.se

Hotline:

 +48 91 881 17 70

 info@garo.com.pl